

Mounting instructions

2010-09-15 38-051300e

Volvo 6x4 T-ride
56-227101
56-646000

SE

DK



FI

GB

DE

FR

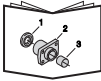
ONSPOT

	Monteringsanvisning Monteringvejledning Asennusohje	Mounting instruction Montageanleitung Instructions de montage
	Reservdelslista Reservedelsliste Varaosaluettelo	Spare Parts List Ersatzteilliste Liste des pièces détachées
	Tillverkarens anvisning Producentens anvisning Valmistajan ohjeet	Manufacturer's instruction Anleitungen des Herstellers Instructions du fabricant
	Lastvagnstillverkarens anvisning Lastbilfabrikantens anvisning Ajoneuvon valmistajan ohjeet	Vehicle manufacture instruction Anweisungen des LKW-Herstellers Instruction du constructeur

SE Allmänt

Monteringen skall utföras av utbildad och kompetent personal och ske på auktoriserad verkstad där erforderliga verktyg och utrustning finns och där åtkomlighet och säkerhet kan tillgodoses. Identifiera alla delar före montering. Följ anvisningarna.

Ändra ej rekommenderade inställningar. Lämna alla anvisningar och instruktioner till kunden att förvaras i fordonet för framtida service och underhåll.

Följ lastvagnstillverkarens anvisningar

DK Generelt

Monteringen skal foretages af uddannet og kompetent personale og ske på autoriseret værksted, der råder over det nødvendige værktøj og udstyr, og hvor der sikres tilgængelighed og sikkerhed. Kontroller at alle dele er til stede inden montering. Følg anvisningerne.

Anbefalede indstillinger må ikke ændres. Giv kunden alle anvisninger og instruktioner, så de kan lægges i bilen til brug ved fremtidig service og vedligeholdelse.

Følg lastbilfabrikantens anvisninger

FI Yleistä

Laitteisto on asennettava valtuutetussa korjaamossa, jonka koulutetulla ja ammattitaitoisella henkilökunnalla on käytössään tarvittavat työkalut ja varusteet ja jossa on turvalliset työskentelyolot. Tunnista kaikki osat ennen asennusta. Noudata ohjeita.

Älä muuta suositeltuja säätöjä. Luovuta kaikki ohjeet asiakkaalle säilytettäväksi autossa tulevia huoltoja ja kunnossapittoa varten.

Noudata ajoneuvon valmistajan ohjeita

GB General

Installation work should be carried out by trained and skilled staff. It should be performed at an authorised workshop where the required tools and equipment are available and where provisions can be made for accessibility and safety. Identify all components prior to installation. Follow the instructions.

Do not alter the recommended settings. Give the customer all directives and instructions so that these can be kept in the vehicle for future service and maintenance.

Follow the instructions of the vehicle manufacturer

DE Allgemein

Die Montage darf nur von ausgebildetem und kompetentem Fachpersonal durchgeführt werden und muß in einer befugten Werkstatt erfolgen, die über erforderliche Werkzeuge und Ausrüstungen verfügt, und in der Zugänglichkeit und Sicherheit gegeben sind. Alle Teile vor der Montage identifizieren. Anweisungen befolgen.

Empfohlene Einstellungen nicht ändern. Übergeben Sie dem Kunden alle Anweisungen und Instruktionen zur Aufbewahrung im Fahrzeug für künftige Service- und Wartungsarbeiten.

Befolgen Sie die Anweisungen des LKW-Herstellers

FR Généralités

Le montage doit être effectué par des personnes possédant la compétence et la formation requises, dans un atelier autorisé disposant des outils et équipements nécessaires et où l'accessibilité et la sécurité peuvent être assurées. Identifier tous les composants avant de procéder au montage. Suivre les instructions.

Ne pas modifier les réglages recommandés. Toutes les informations et toutes les instructions doivent être remises au client afin d'être conservées dans le véhicule et utilisées pour les opérations d'entretien futures.

Se conformer également aux instructions du constructeur du camion

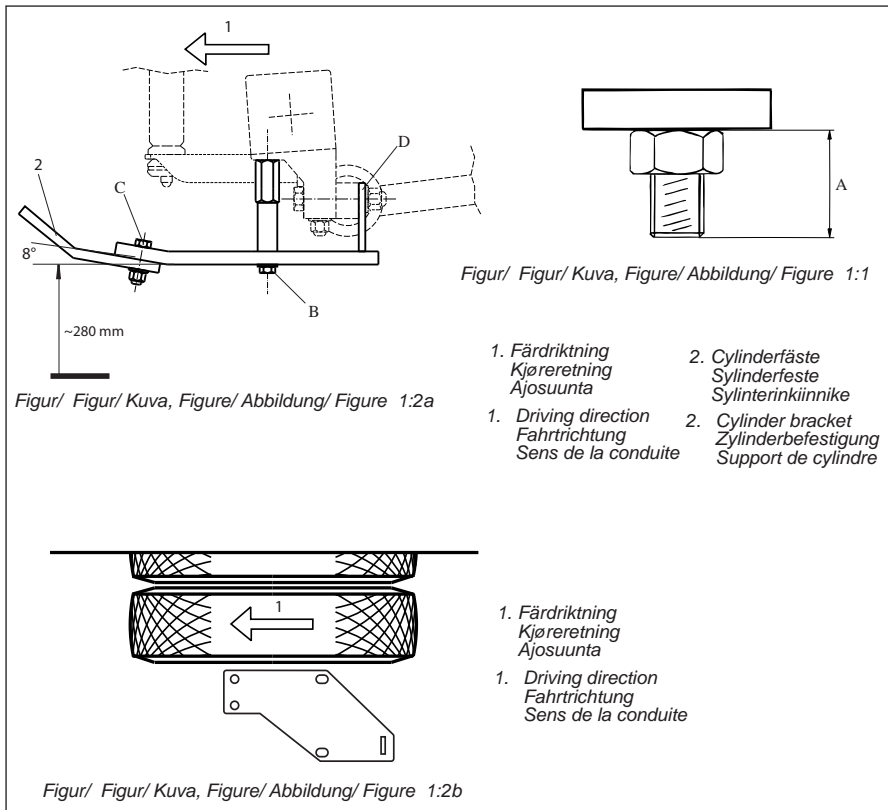

SE

1. Montering fästplattor

1:1 Byt de två främre underfallsmuttrarna på den främre bakaxeln mot specialmuttrarna i monteringssetsen. Kontrollera mått A (max. 42 mm), figur 1:1. Vid för stort mått måste underfallsskruvarna kapas motsvarande.

1:2 Demontera den inre av de två skruvarna som fäster reaktionsstaget. Passa in bilfästet D och återmontera skruven.

OBS! Dra muttrarna enligt Volvos anvisningar.

1:3 Montera fästplattorna med distanserna. Observera höger och vänster platta, figur 1:2 b, monteringshöjd och lutningsvinkel, figur 1:2 a. Dra skruvarna B med 200 Nm.

2. Montering Onspot aggregat

2:1 Montera Onspot aggregatet på undersidan enligt figur 1:2 a. OBS! Vid återmontering skall alltid nya låsmuttrar användas.

3. Montering hjul

Enligt separat monteringsanvisning 38-155900.

4. Montering el och luft

4:1 Montera el- och luftsats enligt separat monterings-anvisning 38-031900.

DK

1. Montering av festeplater

1:1 Bytt de to fremre underfallsmutrene på den fremre bakakselen med spesialmutrene i monteringssettet. Kontroller dimensjon A (maks. 42 mm), figur 1:1. Ved for stor dimensjon må underfallsskruene kappes tilsvarende.

1:2 Ta av den indre av de to skruene som fester reaksjonsstaget. Innpass bilfestet D og skru skruen på plass igjen.

OBS! Trekk til mutrene ifølge Volvos instruksjoner.

1:3 Monter festeplatene med avstandsrørene. Se på høyre og venstre plate, figur 1:2 b, monteringshøyde og helningsvinkel, figur 1:2 a. Trekk til skruene, B, med 200 Nm.

2. Montering av Onspot-aggregat

2:1 Monter Onspot-aggregatet på undersiden ifølge figur 1:2 a. OBS! Ved montering igjen, skal det alltid brukes nye lasemuttere.

3. Montering hjul

I henhold til separat monterings-anvisning 38-155900.

4. Montere el- og luftanlegg

4:1 Monter el- og luftanlegget i henhold til separat monteringsanvisning 38-031900.

FI

1. Kiinnityslevyjen asennus

1:1 Korvaa etumaisen taka-akselin kaksi etumaista mutteria asennussarjan erikoismuttereilla. Tarkasta mitta A (enint. 42 mm), kuva 1:1. Jos mitta on liian suuri, muttereita on lyhennettävä vastaavasti.

1:2 Irrota sisempi kahdesta reaktiotangon kiinnitysruuvista. Sovita autokiinnike D paikalleen ja asenna ruuvi takaisin.

HUOM! Kiristä Volvon ohjeiden mukaan.

1:3 Asenna kiinnityslevyt sekä välikappaleet. Huomioi oikea ja vasen levy (kuva 1:2 b), asennuskorkeus ja kallistuskulma (kuva 1:2 a). Kiristä ruuvit B 200 Nm momenttiin.

2. Onspot-laitteen asennus

2:1 Asenna Onspot-laite alapuolella kuvan 1:2 a mukaisesti. HUOM! Kun Onspot asennetaan takaisin on kaikki lukkomutterit uusittava.

3. Pyörän asennus

Asenna pyörä varteen erillisen asennusohjeen 38-155900 mukaisesti.

4. Sähkö- ja ilmasarjan asennus

4:1 Asenna sähkö- ja ilmasarja erillisen asennusohjeen 38-031900 mukaisesti.

GB

1. Mounting of brackets

1:1 Replace the two front impact nuts on the front rear axle with the special nuts in the mounting kit. Check the distance A (max. 42 mm), figure 1:1. If this distance is greater than 42 mm, the impact screws must be cut correspondingly.

1:2 Unscrew the inner of the two screws that fix the reaction rod. Fit in the car attachment D and retighten the screw.

NOTE! Tighten the screws in accordance with Volvo's instructions.

1:3 Mount the brackets with the spacers. Notice left and right brackets, figure 1:2b, height of mounting and angle of inclination, figure 1:2a. Tighten the screws B to a torque of 200 Nm.

2. Mounting of Onspot unit

2:1 Assemble the Onspot unit on the underside in accordance with figure 1:2a. NB! Always use new locking nuts when remounting the parts.

3. Mounting the wheel

3:1 According to separate mounting instructions 38-155901.

4. Mounting of electro and air kit

4:1 Mount the electro and air kit according to separate mounting instruction, 38-031901.

DE

1. Montage der Adapterplatten

1:1 Die beiden vorderen Muttern auf der vorderen Hinterachse gegen die im Montagesatz enthaltenen Spezialmuttern austauschen. Abmessung A (max. 42 mm), Abb. 1:1, kontrollieren. Bei zu großer Abmessung müssen die Schrauben entsprechend gekürzt werden.

1:2 Die innere der beiden Schrauben, die die Lenk-schubstange halten, entfernen. Adapterplatte D einpassen und Schraube wieder montieren.

HINWEIS: Muttern gemäß Anweisungen von Volvo anziehen.

1:3 Adapterplatten mit Distanzstücken montieren. Auf rechte und linke Platte, Abb. 1:2b, Montagehöhe und Neigungswinkel, Abb. 1:2a, achten. Schrauben B mit 200 Nm anziehen.

2. Montage des Onspot-Aggregats

2:1 Onspot-Aggregat gemäß Abbildung 1:2a auf der Unterseite montieren. Achtung! Zur Wiedermontage immer neue Sicherungsmuttern verwenden.

3. Montage der Räder

3:1 Räder laut separater Montage-anleitung 38-155901 auf dem Arm montieren.

4. Montage der Elektro- und Luftanlage

4:1 Elektro- und Luftanlage laut separater Montage-anleitung 38-031901 montieren.

1. Montage de plaques de fixation

1:1 Remplacer les deux écrous de dessous avant sur le pont arrière avant par les écrous spéciaux fournis dans le kit de montage. Contrôler la cote A (max. 42 mm), figure 1:1. Si cette cote est trop grande, il faut couper d'autant les vis de dessous.

1:2 Démonter la vis intérieure des deux vis qui maintiennent l'étai de réaction. Mettre en place la fixation de véhicule, D, et remonter la vis.

Note : Serrer les écrous selon les instructions de Volvo.

1:3 Monter les plaques de fixation avec les entretoises. Tenir compte des côtés gauche et droit, figure 1:2 b, de la hauteur de montage et de l'angle d'inclinaison, figure 1:2 a. Serrer les vis B au couple de 200 Nm.

2. Montage de Onspot

2:1 Monter Onspot sur le dessous selon la figure 1:2 a. Attention: veillez à toujours utiliser des nouveaux écrous lorsque vous remontez le kit.

3. Montage de la roue

3:1 Monter la roue sur le bras conformément aux instructions séparées 38-155901.

4. Installation des dispositifs électrique et pneumatique

4:1 Monter les équipements électrique et pneumatique conformément aux instructions de montage séparées 38-031901.

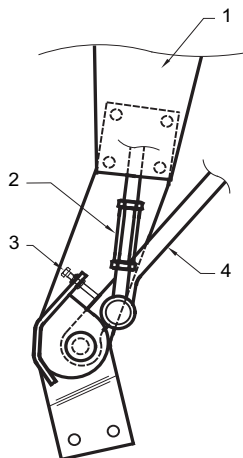

- | | | | |
|---|--|--|---|
| 1. Cylinder
Sylinder
Sylinteri | 3. Stoppskruv arm
Stoppskrue arm
Varren pidätinruuvi | 1. Cylinder
Zylinder
Cylindre | 3. Stop screw arm
Anschlagschraube Arm
Vis d'arrêt bras |
| 2. Vantskruv
Vantskrue
Vantiruuvi | 4. Arm
Arm
Varsi | 2. Rigger screw
Spannschraube
Ridoir | 4. Arm
Arm
Bras |

Figur/ Figur/ Kuva/ Figure/ Abbildung/ Figure 5:2 a

SE

5. Injustering Onspot

5:1 Provkör Onspot ett par gånger upp och ner. Kontrollera att arm och kedjehjul går fritt. *Dra ej ut tryck-stängens manuellt då skador kan uppkomma.* Eventuell justering kan ske genom att vrida hela aggregatet i sidled. Dra skruvarna (C) (se figur 1:2a) med 200 Nm (20 kpm). Tillsä att Onspot-utrustningen *ej* kommer närmare fordonets rörliga delar än cirka 15 mm.



Använd alltid bilens luftsystem vid kontroll av att kedjehjul och arm går fritt då manuell förflyttning kan skada cylindern. Tillsä att ingen personal befinner sig i luftcylinderns riskområde när den aktiveras från förarhytten.

5:2 Kedjehjulets anliggningsstryck mot däckets skall vara ca 200-350N (20-35 kp). Justera eventuell med tryck-stängens vantskruv, se figur 5:2 a.

5:3 Avståndet mellan kedjor och mark skall i viloläget vara minst 20 mm. Länk får vid behov kapas.

5:4 Provkör Onspot i ca 20 km/h och kontrollera avtrycken från kedjorna. De skall bilda ett regelbundet mönster.

6. Kontroll

6:1 En första kontroll och översyn skall ske efter 3-4 veckors körning. Bultförband skall kontrolleras och efterdras .

Lämna alla anvisningar och instruktioner till kunden att förvaras i fordonet för framtida service och underhåll.

DK

5. Justering av Onspot

5:1 Prøvekjør Onspot et par ganger opp og ned. Kontroller at arm og kjettinghjul går fritt. *Ikke trekk ut trykkstangen manuelt da det kan føre til at det oppstår skader.* Eventuell justering kan skje ved å vri hele aggregatet i sideretningen. Trekk til skruene (C) (se figur 1:2a) med 200 Nm (20 kpm). Kontroller at Onspot-utrustningen *ikke* kommer nærmere kjøretøyets bevegelige deler enn ca. 15 mm.



Bruk alltid bilens luftsystem ved kontroll av at kjedehjul og arm går fritt, da manuell forflytting kan skade sylindere. Pass på at ingen befinner seg i luftsynderens risikområde når den aktiviseres fra førerhuset.

5:2 Kjettinghjulets anleggstrykk mot dekket skal være 200-350 N (20-35 kp). Juster eventuelt med trykkstangens justeringsskrue, se figur 5:2 a.

5:3 Avstanden mellom kjettingene og bakken skal i hvilestillingen være minst 20 mm. Kjettingløkker kan fjernes om nødvendig.

5:4 Prøvekjør Onspot i ca. 20 km/t og kontroller avtrykkene fra kjettingene. De skal danne et regelmessig mønster.

6. Kontroll

6:1 En første kontroll og ettersyn skal foretas etter 3-4 ukers kjøring. Fjærboltene skal kontrolleres og etterstrammes .

Gi alle anvisninger og instruksjoner til kunden, slik at disse kan oppbevares i kjøretøyet for fremtidig service og vedlikehold.

FI

5. Onspotin säätö

5:1 Koekäytä Onspot pari kertaa ylös ja alas. Tarkista, että ketjupyörä ja varsi liikkuvat vapaasti. *Älä vedä sylinterin vartta ulos käsin, koska sylinteri voi vaurioitua.* Säädä tarvittaessa kääntämällä koko laitetta sivusuunnassa. Kiristä ruuvit (C) (kuva 1:2a) 200 Nm (20 kpm) momenttiin. Varmista, että Onspot on *vähintään* 15 mm etäisyydellä auton liikkuvista osista.



Käytä aina auton ilmajärjestelmää tarkastettaessa, että ketjupyörä ja varsi liikkuvat esteettä, sillä käsikäyttö voi vaurioittaa sylinteriä. Varmista, ettei ilmasylinterin vaara-alueella ole ketään, kun se aktivoidaan ohjaamosta.

5:2 Ketjupyörän paineen rengasta vasten on oltava 250-350 N (20-35 kp). Säädä tarvittaessa sylinterin varren vanttiruuvilla (kuva 5:2 a).

5:3 Ketjujen etäisyyden maasta on oltava lepoasennossa vähintään 20 mm. Ketjuja saa tarvittaessa lyhentää.

5:4 Koekäytä Onspot noin 20 km/h nopeudella ja tarkasta ketjujen jäljet. Jälkien on oltava säännölliset.

6. Tarkastus

6:1 Ensimmäinen tarkastus on suoritettava 3-4 viikon ajon jälkeen. Pultiliitokset on tarkastettava ja jälkikiristettävä tarvittaessa.

Luovuta asiakkaalle kaikki ohjeet säilytettäväksi ajoneuvossa tulevaan huoltoon ja kunnossapitoa varten.

GB

5. Adjustment of Onspot

5:1 Test the Onspot a couple of times down and up. Check that arm and chainwheel have clearance in moving up and down. *Do not pull out the pushrod by hand, damages may then occur.* Necessary adjustment can be made by turning the whole Onspot sideways. Tighten the bolts (C) (see figure 1:2a) with 200 Nm (20 kpm). See to it that the Onspot equipment is *not* mounted closer to the vehicle's movable parts than approx. 15 mm.



Always use the vehicle's pneumatic system to check that the chain wheel and arm are moving freely, as manual movements may damage the cylinder. Ensure that nobody is within the pneumatic cylinder's danger zone when it is activated from the driver's cab.

5:2 The chainwheel contact pressure against the tyre shall be 200-350 Nm (20-35 kpm). Adjust if necessary with the pushrod rigging screw, see figure 5:2 a.

5:3 The distance between chains and ground shall be min. 20 mm in resting position. Link may be cut if necessary.

5:4 Test drive Onspot in approx. 20 km/h and control the prints from the chains. They shall form a regular pattern.

6. Checking

6:1 An initial check and service should be performed after 3-4 weeks' operation. Bolts should be checked and tightened if necessary.

Give all directions and instructions to the customer. These should be kept in the vehicle for future service and maintenance work.

DE

5. Justierung des Onspot-Systems

5:1 Onspot zur Kontrolle einige Male auf und ab bewegen. Überprüfen Sie, ob Arm und Kettenrad sich frei bewegen. *Zur Vermeidung von Schäden an der Anlage darf die Druckstange nicht von Hand betätigt werden.* Eventuelle Justierungen können durch Seitwärtsdrehen des ganzen Aggregats erfolgen. Schrauben (C) (Abb. 1:2a) mit 200 Nm (20 kpm) anziehen. Achtung: die Onspot-Anlage muß *mindestens* 15 mm von den beweglichen Wagenteilen entfernt sein.



Kontrollen, ob sich die Ketten-räder mit Schwenkarm frei bewegen. Schwenkbewegungen dürfen nur mit Hilfe des Druck-luftsystems des Fahrzeugs durchgeführt werden, da eine manuelle Betätigung Schäden am Zylinder zur Folge haben kann. Sorgen Sie dafür, daß sich niemand im Gefahrenbereich des Druckluftzylinders befindet, wenn dieser von der Fahrer-kabine aus aktiviert wird.

5:2 Der Anpreßdruck des Kettenrads an den Reifen soll ca. 200-350 N (20-35 kp) betragen. Nötigenfalls mit Hilfe der Justierhülse an der Druckstange justieren, siehe Abbildung 5:2a.

5:3 Der Abstand zwischen Ketten und Fahrbahn sollte in Ruhestellung 20 mm nicht unterschreiten. Glieder dürfen bei Bedarf entfernt werden.

5:4 Führen Sie eine Probefahrt mit Onspot bei ca. 20 km/h durch und kontrollieren Sie den Abdruck der Kettenstränge. Sie sollten ein regelmäßiges Muster bilden.

6. Kontrolle

6:1 Erste Kontrolle und Überprüfung nach 3-4 Wochen Fahrbetrieb. Schraubverbindungen überprüfen und bei Bedarf nachziehen.

Alle Anweisungen und Instruktionen sind an den Anwender weiterzugeben und für künftige Service- und Wartungsarbeiten im Fahrzeug aufzubewahren.

5. Réglage de Onspot

5:1 Tester Onspot une ou deux fois et de haut en bas. Contrôler que le bras et la molette se déplacent librement. *Ne pas tirer la tige-poussoir manuellement en raison du risque d'endommagements.* Le réglage nécessaire peut être effectué en tournant toute l'unité Onspot latéralement. Serrer les vis (C) (figure1:2a) au couple de 200 Nm (20 kpm). Vérifier que l'équipement Onspot est installé à une distance *d'au moins* 15 mm des parties mobiles du véhicule.



Pour prévenir tout endommagement du vérin dû au déplacement manuel, toujours utiliser la suspension pneumatique de la voiture lorsqu'il est contrôlé que la roue et le bras tournent librement. Veiller à ce que personne ne se trouve dans la zone de risque du vérin pneumatique quand celui-ci est activé depuis la cabine du conducteur.

5:2 La pression de contact de la molette contre le pneumatique doit être d'environ 200-350 N (20-35 kp). Si nécessaire, régler à l'aide du ridoir de la tige-poussoir, voir figure 5:2 a.

5:3 En position de repos, la distance entre les chaînes et le sol doit être d'au moins 20 mm. Couper des maillons si nécessaire.

5:4 Tester Onspot à une vitesse d'environ 20 km/h et inspecter l'impression laissée par les chaînes qui devront laisser une empreinte régulière.

6. Contrôle

6:1 Une inspection et un premier contrôle devront être effectués après 3-4 semaines de conduite. Les assemblages à boulons devront être vérifiés et resserrés si nécessaire.

Remettre toutes les indications et toutes les instructions au client. Ces documents sont destinés aux opérations ultérieures d'entretien et de maintenance et devront être conservés dans le véhicule.

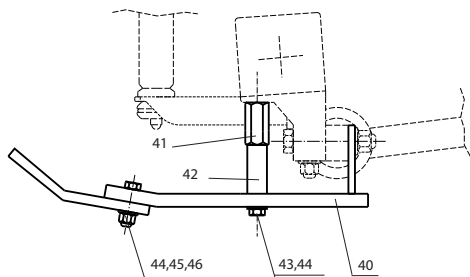
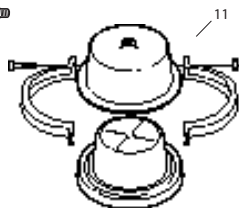
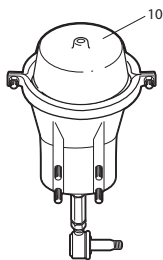
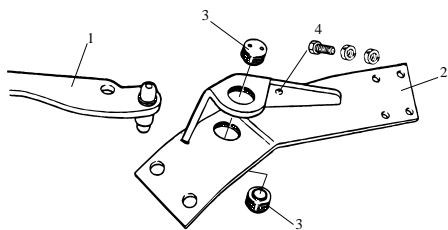

56-227101 56-646000

Pos	Det.nr	Benämning	Antal	Pos	Det.nr	Benämning	Antal
Cylinderfäste och arm				Bilfäste			
1	56-155001	Arm 04 höger	1	40	56-227201	Bilfäste , vänster	1
	56-155002	Arm 04 vänster	1		56-227202	Bilfäste , höger	1
2	56-063707	Cylinderfäste 04 höger	1	41	56-109805	Dubbelmutter M16xM18x1,5	4
	56-063708	Cylinderfäste 04 vänster	1	42	56-105116	Distans L=75	4
3	56-191300	Lagerskålar inkl. tätning och fett	2	43	35-073100	Skruv M16x120	4
4	35-096300	Skruv M10x45	2	44	37-000700	Bricka BRB 17x30x3	8
	36-018300	Mutter M10	4	45	35-032700	Skruv M16x60	4
Cylinder				46	36-013100	Låsmutter M16	4
10	56-103802	Cylinder kompl. 04-05	2				
11	56-231100	Membransats	2				
12	56-100501	Vinkellänk	2				

VBG GROUP TRUCK EQUIPMENT AB förbehåller sig rätten till konstruktionsförändringar.

56-227101 56-646000

Pos	Art.nr	Navn	Antall	Pos	Art.nr	Navn	Antall
		Sylinderfeste og arm				Bilfeste	
1	56-155001	Arm 04 høyre	1	40	56-227201	Bilfeste, venstre	1
	56-155002	Arm 04 venstre	1		56-227202	Bilfeste, høyre	1
2	56-063707	Sylinderfeste 04 høyre	1	41	56-109805	Dobbeltmutter M16xM18x1,5	4
	56-063708	Sylinderfeste 04 venstre	1	42	56-105116	Avstandsstykke L=75	4
3	56-191300	Lagerskåler inkl. tetting og fett	2	43	35-073100	Skrue M16x120	4
4	35-096300	Skrue M10x45	2	44	37-000700	Skive BRB 17x30x3	8
	36-018300	Mutter M10	4	45	35-032700	Skrue M16x60	4
		Sylinder		46	36-013100	Låsemutter M16	4
10	56-103802	Sylinder kompl. 04-05	2				
11	56-231100	Membransats	2				
12	56-100501	Vinkelledd	2				

VBG GROUP TRUCK EQUIPMENT AB forbeholder seg retten til konstruksjonsendringer

56-227101 56-646000

Pos	Tuote no	Nimitys	Kpl	Pos	Tuote no	Nimitys	Kpl
		Sylinderkiinnike ja varsi				Autokiinnike	
1	56-155001	Varsi 04 oikea	1	40	56-227201	Autokiinnike, vasen	1
	56-155002	Varsi 04 vasen	1		56-227202	Autokiinnike, oikea	1
2	56-063707	Sylinderkiinnike 04 oikea	1	41	56-109805	Kaksoismutteri M16xM18x1,5	4
	56-063708	Sylinderkiinnike 04 vasen	1	42	56-105116	Välikappale L=75	4
3	56-191300	Kuppilaakerisarja, sis. tiivistein ja rasvan	2	43	35-073100	Ruuvi M16x120	4
4	35-096300	Ruuvi M10x45	2	44	37-000700	Aluslevy BRB 17x30	8
	36-018300	Mutteri M10	4	45	35-032700	Ruuvi M16x60	4
		Sylinteri		46	36-013100	Lukkomutteri M16	4
10	56-103802	Sylinteriasennelma 04-05	2				
11	56-231100	Kalvosarja	2				
12	56-100501	Kulmavarsi	2				

VBG GROUP TRUCK EQUIPMENT AB pidättää oikeuden muuttaa rakennetta

56-227101 56-646000

Pos	Part no	Description	Qty	Pos	Part no	Description	Qty
Cylinder bracket and arm				Vehicle bracket			
1	56-155001	Arm 04 right	1	40	56-227201	Vehicle bracket, left	1
	56-155002	Arm 04 left	1		56-227202	Vehicle bracket, right	1
2	56-063707	Cylinder bracket 04 right	1	41	56-109805	Double nut M16xM18x1,5	4
	56-063708	Cylinder bracket 04 left	1	42	56-105116	Spacer L=75	4
3	56-191300	Bearing cups incl. packing & grease	2	43	35-073100	Screw M16x120	4
4	35-096300	Screw M10x45	2	44	37-000700	Washer BRB 17x30x3	8
	36-018300	Nut M10	4	45	35-032700	Screw M16x60	4
		Cylinder		46	36-013100	Lock nut M16	4
10	56-103802	Cylinder compl. 04-05	2				
11	56-231100	Membrane kit	2				
12	56-100501	Angle joint	2				

VBG GROUP TRUCK EQUIPMENT AB reserve the right to amend or alter specifications at their discretion.

56-227101 56-646000

Pos	Art.-nr.	Bezeichnung	Anzahl	Pos	Art.-nr.	Bezeichnung	Anzahl
Zylinderbefestigung und Arm				Befestigung			
1	56-155001	Arm 04 rechts	1	40	56-227201	Befestigung, links	1
	56-155002	Arm 04 links	1		56-227202	Befestigung, rechts	1
2	56-063707	Zylinderbefestigung 04 rechts	1	41	56-109805	Distanzmutter M16xM18x1,5	4
	56-063708	Zylinderbefestigung 04 links	1	42	56-105116	Distanzhülse L=75	4
3	56-191300	Lagerschalen mit Dichtung und Schmiermittel	2	43	35-073100	Schraube M16x120	4
4	35-096300	Schraube M10x45	2	44	37-000700	Scheibe BRB 17x30x3	8
	36-018300	Mutter M10	4	45	35-032700	Schraube M16x60	4
		Zylinder		46	36-013100	Nylocmutter M16	4
10	56-103802	Zylinder kompl. 04-05	2				
11	56-231100	Membransatz	2				
12	56-100501	Winkelgelenk	2				

Die VBG GROUP TRUCK EQUIPMENT AB behält sich das Recht auf Konstruktionsänderungen vor.

56-227101 56-646000

Pos	N°d'Art.	Désignation	Qté	Pos	N°d'Art.	Désignation	Qté
		Support de vérin et bras				Support véhicule	
1	56-155001	Bras 04 droit	1	40	56-227201	Support véhicule, gauche	1
	56-155002	Bras 04 gauche	1		56-227202	Support véhicule, droit	1
2	56-063707	Support de vérin 04 droit	1	41	56-109805	Double écrou M16xM18x1,5	4
	56-063708	Support de vérin 04 gauche	1	42	56-105116	Entretoise L=75	4
3	56-191300	Coquilles de coussinet avec joint d'étanchéité et graisse	2	43	35-073100	Vis M16x120	4
4	35-096300	Vis M10x45	2	44	37-000700	Rondelle BRB 17x30x3	8
	36-018300	Ecrou M10	4	45	35-032700	Vis M16x60	4
		Vérin		46	36-013100	Contre-écrou M16	4
10	56-103802	Vérin complet 04-05	2				
11	56-231100	Kit membrane	2				
12	56-100501	Rotule	2				

VBG GROUP TRUCK EQUIPMENT AB se réserve le droit de modifier ses constructions.

